

**11** Huśtawka wagowa

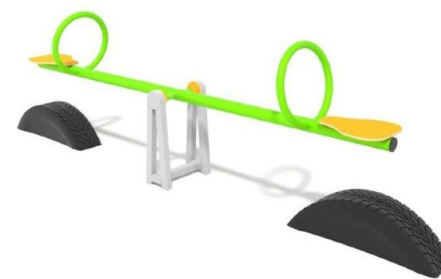

**14** Tablica edukacyjna - zegar

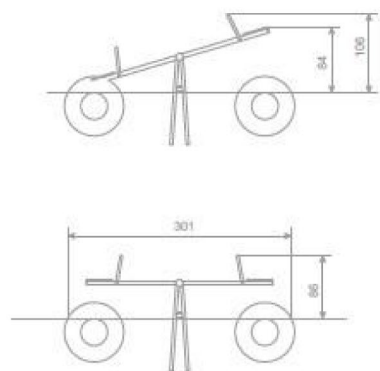
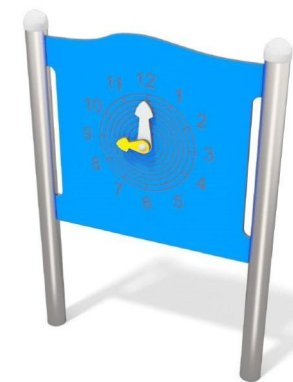

**12** Drażki do podciągania

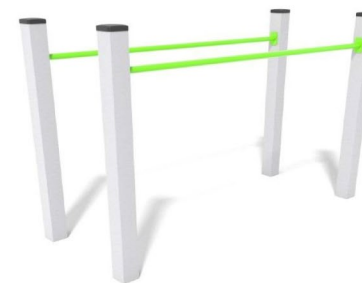
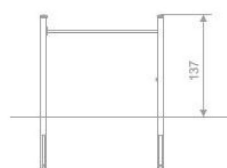

**15** Tablica edukacyjna - kompas

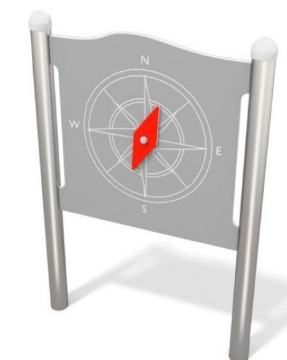

**13** Drażki do przewrotów

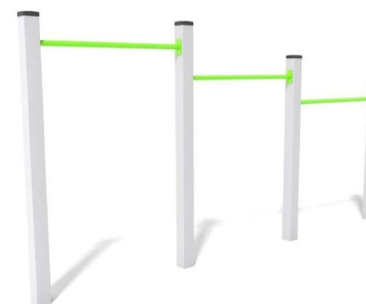
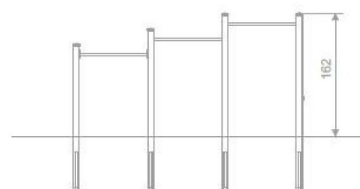

**16** Tablica edukacyjna - kółko i krzyżyk

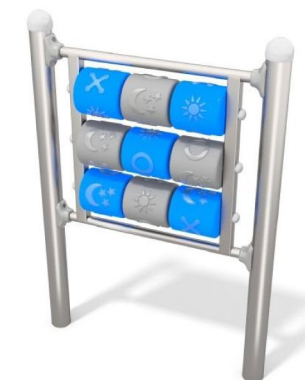

**Marta Siodlak - ARCHITEKT** ■

09-402 Płock, ul. Obrońców Płocka 1920 r nr 19 NIP 774-238-61-16 REGON 140025810  
tel/fax 024 364 98 08, tel. kom. 0 602 853 523 martasiodlak@gmail.com

inwestor	Gmina Stara Biała Biała, ul. Jana Kazimierza 1	zagospodarowanie terenu
projekt budowlany	Zagospodarowanie strefy wypoczynkowo – rekreacyjnej w zabudowie usługowej wraz z oświetleniem zewnętrznym i przyłączem wodociagowym w sołectwie Ulaszewo, dz. nr 7/1, 7/3, 7/29, 15/8 i 15/3 obręb Ludwikowo; dz. nr. 2, obręb Wyszyńska gmina Stara Biała, powiat płocki, województwo mazowieckie.	skala 1:100 data 27.05.2022
rysunek	Detal 3 - urządzenia placu zabaw	nr rys. A-3
projektant br. architektoniczna	mgr inż. arch. MARTA SIODŁAK upr. bud. do proj. bez ograniczeń w spec. architektonicznej MA/047/05, MA-1798	